

ART-TERRASSE.COM



LIFE IN HARMONY

Index

Pergola bioclimatique	5
Carport	14
Coulissant en verre	17
Rideau de verre	23
Toit mobile	29
Coulissant vertical motorisé	35
Engagement technique et qualité	41



PLUS QUE DES SYSTÈMES, NOUS CRÉONS DES ÉMOTIONS

Chez Art-Terrasse-concept®, nous ne concevons pas seulement des structures.
Nous créons des espaces qui transforment les paysages en expériences,
où chaque détail est en harmonie.
Chaque ligne et chaque ombre que nous projetons relie l'être humain à
la nature, en fusionnant fonctionnalité, design et émotion.

Parce que pour nous, il ne s'agit pas seulement de construire.
Il s'agit de créer des lieux qui respirent, où chaque élément est pensé pour
permettre de ressentir une véritable connexion avec l'environnement.

Bienvenue dans un univers où chaque espace prend vie
et où chaque moment compte.

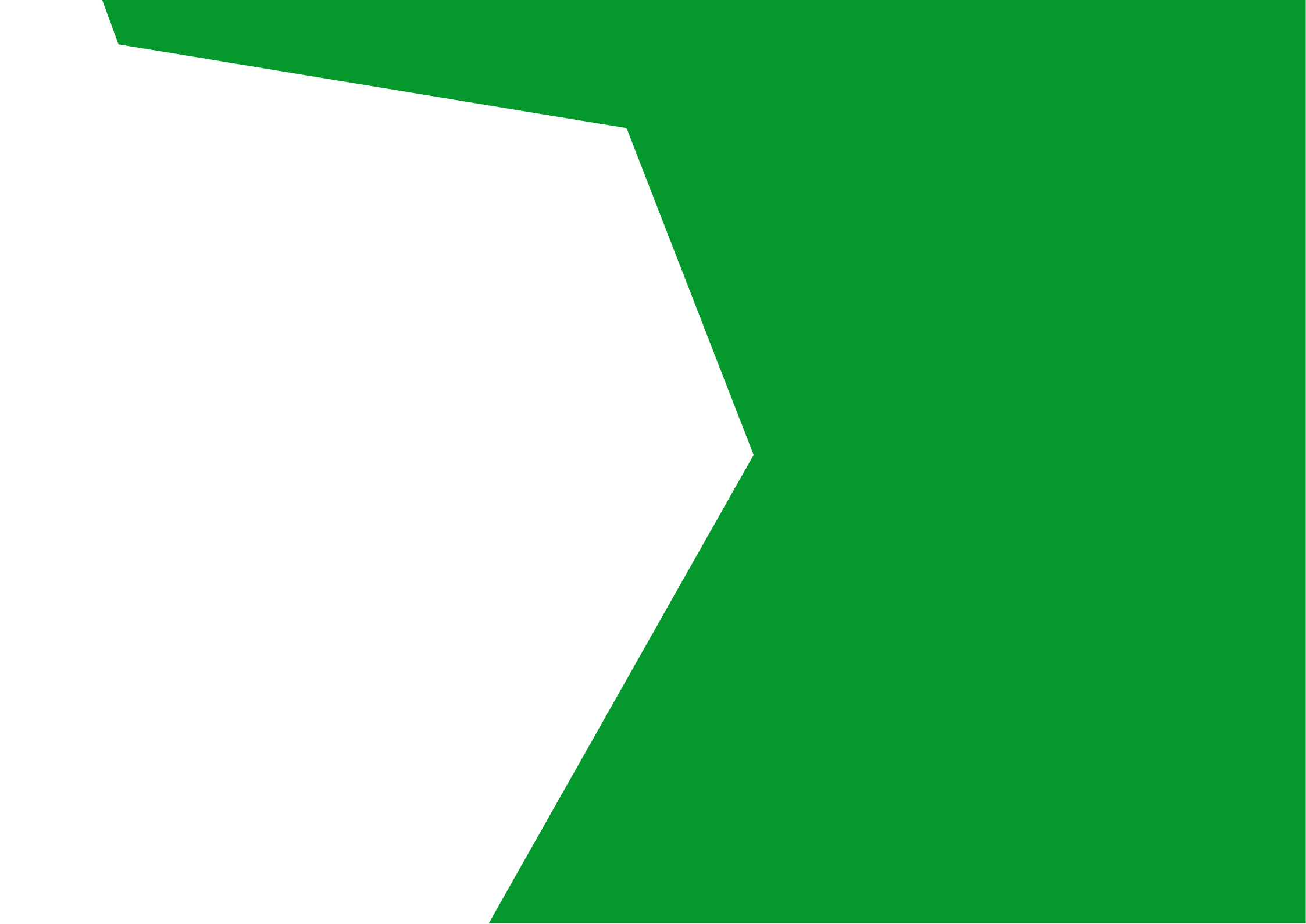

PERGOLA BIOCLIMATIQUE



Là où il y avait des limites,
s'ouvrent de nouveaux horizons.
Là où il y avait des espaces,
naît la vie.



Combinaison pergola et rideau de verre



Éclairage intégré par spots et bandes LED



Contrôle solaire grâce aux lames orientables

INNOVATION QUI INSPIRE LE CONFORT

Chez Art-Terrasse-concept®, nous concevons chaque espace avec précision et sens. Nos solutions bioclimatiques allient design et technologie pour créer des environnements qui s'adaptent à la lumière, au climat et aux besoins de chaque projet. Chaque système est pensé pour offrir bien-être, esthétique et performance, avec une attention particulière portée à chaque détail.

Caractéristiques principales :

- **Profil en aluminium extrudé**, robuste et certifié Qualicoat Seaside, garantissant une protection durable et une excellente résistance aux conditions extérieures.
- **Lames orientables et rétractables**, permettant de moduler la lumière et la ventilation selon les besoins.
- **Commande motorisée**, assurant un contrôle précis à distance pour un confort optimal.
- **Éclairage LED** intégré, créant une ambiance personnalisée et fonctionnelle.
- **Large choix de couleurs**, avec des finitions de haute qualité, adaptées à tous les styles.
- **Résistance structurelle**, conçue pour des conditions climatiques exigeantes.

Options et accessoires :

- **Fermetures latérales** : stores verticaux ou parois vitrées, adaptées à chaque utilisation.
- **Protection solaire et climatique**, pour profiter de l'espace toute l'année.
- **Compatibilité** avec des systèmes domotiques, pour une intégration complète.

Avantages professionnels :

- **Installation efficace** : systèmes modulaires facilitant le montage et réduisant les temps de pose.
- **Assistance technique** : accompagnement spécialisé à chaque étape du projet.

PERGOLA BIOCLIMATIQUE INDÉPENDANTE

Profilés : aluminium extrudé haute résistance.

Lames : orientables avec entraînement motorisé.

Éclairage : LED intégrée aux lames.

Typologie : double pente à quatre poteaux.

Couleur : 9007-TX (gris texturé).

Commande : automatisation avec télécommande ou smartphone/tablette.



PERGOLA BIOCLIMATIQUE XL ADOSSÉE

- Profils : aluminium extrudé haute résistance.
- Lames : orientables avec entraînement motorisé.
- Éclairage : LED intégrées.
- Typologie : adossée avec 2 poteaux.
- Couleur : 9016 (blanc mat).
- Commande : automatisation par télécommande.

PERGOLA XL

FAITES DE L'EXTÉRIEUR VOTRE ART DE VIVRE

Chaque projet possède sa propre identité, et chez Art-Terrasse-concept®, nous proposons des typologies adaptées à chaque besoin :

Indépendantes : conçues pour se démarquer dans les jardins ou espaces ouverts, en alliant élégance et fonctionnalité.

Modulaires : couvrent de grandes surfaces grâce à un design flexible, idéal pour les environnements commerciaux ou événementiels.

Adossées : parfaites pour terrasses ou patios, s'intégrant à l'architecture existante sans en altérer l'esthétique.

TYPLOGIES



Pergola simple

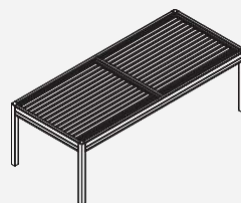

Double travée

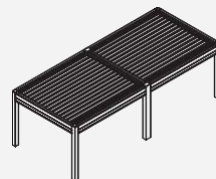

Double travée avec poteau intermédiaire

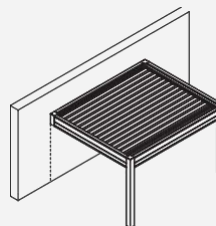

Pergola adossée au mur

OPTIONS D'ÉCLAIRAGE



Lame LED



Spots intégrés dans la lame standard



LED intégrée en caniveau

Télécommande

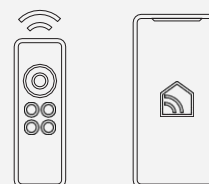

SYSTÈME	PERGOLA XL
Hauteur maximale	3500 mm
Largeur maximale	5000 mm
Longueur maximale	7000 mm
Angle d'orientation des lames	135°

* Autres dimensions et configurations sur demande.

La passion du détail





PERGOLA BIOCLIMATIQUE RÉTRACTABLE INDÉPENDANTE

Profilés : aluminium extrudé haute résistance.

Lames : orientables et rétractables avec mouvement motorisé.

Éclairage : bandes LED intégrées.

Typologie : simple travée avec 4 poteaux.

Couleur : 8014-TX (marron texturé).

Commande : automatisation par télécommande.

PERGOLA RÉTRACTABLE

CONTRÔLEZ CHAQUE INSTANT ET VIVEZ EN TOUTE LIBERTÉ

Système de pergola orientable et rétractable conçu pour les espaces de taille moyenne à grande.

Il associe un design structurel optimisé à de hautes performances techniques, offrant une solution robuste, élégante et adaptable à tout environnement architectural.

Structure avec profilés optimisés pour grandes dimensions.

Possibilité d'éclairage LED intégré sur le périmètre de la poutre.

Rotation des lames avec fermeture hermétique contre le caniveau, évitant infiltrations et courants d'air.

Électronique IP67, avec télécommande et possibilité d'intégration à des systèmes domotiques.

Occupation des lames rétractées limitée à 33 % de la surface totale lorsque la pergola est entièrement ouverte.

Rotation des lames à 90°.

Système de sécurité empêchant toute manœuvre incorrecte.

Compatibilité avec notre système de pergola XL.

TYPOLOGIES

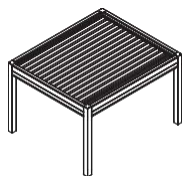

Pergola simple

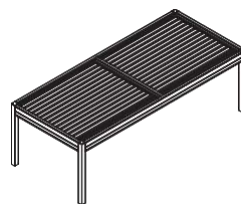

Double travée

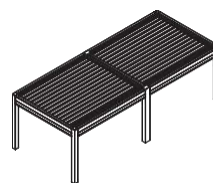

Double travée avec poteau intermédiaire

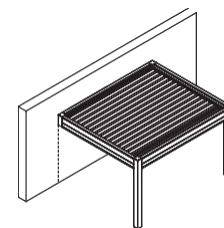

Pergola adossée au mur

OPTIONS D'ÉCLAIRAGE



Lame LED



Spots intégrés dans la lame standard



LED intégrée en caniveau

Télécommande

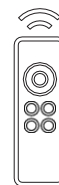

SYSTÈME	PERGOLA RÉTRACTABLE
Hauteur maximale	3500 mm
Largeur maximale	4500 mm
Longueur maximale	7000 mm
Angle d'orientation des lames	90°

* Autres dimensions et configurations sur demande.



PERGOLA BIOCLIMATIQUE RÉTRACTABLE INDÉPENDANTE

Profilés : aluminium extrudé haute résistance.

Lames : orientables et rétractables avec mouvement motorisé.

Éclairage : bande LED RGB périmétrique.

Typologie : simple travée avec 4 poteaux.

Couleur : 8014-TX (marron texturé).

Commande : automatisation avec télécommande ou smartphone/tablette.



PERGOLA BIOCLIMATIQUE MEDIUM ADOSSÉE

- Profilés** : aluminium extrudé haute résistance.
- Lames** : orientables avec mouvement motorisé.
- Éclairage** : bande LED périmétrique.
- Typologie** : adossée avec 2 poteaux.
- Couleur** : 7036 (gris).
- Commande** : automatisation par télécommande.

PERGOLA MEDIUM

LA FORME LA PLUS PURE DU CONFORT

Système de pergola orientable conçu pour des dimensions intermédiaires, conservant les performances et options des modèles supérieurs dans une structure légère et efficace. Idéal pour les projets recherchant un équilibre entre fonctionnalité et design.

- Structure avec profilés optimisés, au design épuré et minimaliste.
- Possibilité d'éclairage LED intégré sur le périmètre inférieur de la poutre.
- Possibilité d'éclairage LED par spots intégrés dans les lames.
- Rotation des lames avec fermeture hermétique contre le caniveau, évitant infiltrations et courants d'air.
- Électronique IP67, avec télécommande et possibilité d'intégration à des systèmes domotiques.

TYPLOGIES

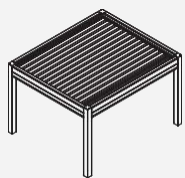

Pergola simple

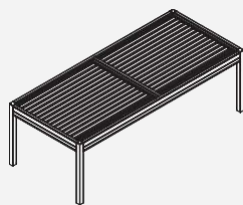

Double travée

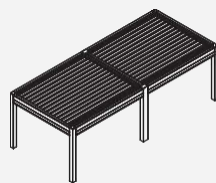

Double travée avec poteau intermédiaire

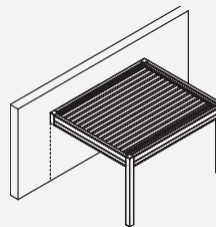

Pergola adossée au mur

OPTIONS D'ÉCLAIRAGE



Lame LED



Spots intégrés dans la lame standard



LED intégrée en caniveau

Télécommande

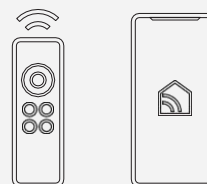

SYSTÈME	PERGOLA MEDIUM
Hauteur maximale	3500 mm
Largeur maximale	4500 mm
Longueur maximale	5500 mm
Angle d'orientation des lames	125°

* Autres dimensions et configurations sur demande.

La beauté de la précision



PERGOLA BIOCLIMATIQUE MEDIUM ADOSSÉE

Profilés : aluminium extrudé haute résistance.

Lames : orientables avec mouvement motorisé.

Éclairage : bandes LED intégrées aux lames et bande LED RGB périmétrique.

Typologie : adossée avec 2 poteaux.

Couleur : 7013 (gris perlé).

Commande : automatISATION avec télécommande ou smartphone/tablette.

CARPORTS : CONÇUS POUR PROTÉGER L'ESSENTIEL

Les carports Art-Terrasse-concept ® associent fonctionnalité et design, en offrant une solution élégante et résistante pour la protection des véhicules. Fabriqués en aluminium extrudé de haute qualité, ils s'intègrent harmonieusement à tout type d'environnement, apportant un abri sophistiqué et durable.

Leur structure modulaire permet de s'adapter à différentes configurations et besoins, garantissant une installation efficace et un entretien minimal. Qu'il s'agisse d'habitations individuelles, d'espaces commerciaux ou de projets urbains, chaque carport est conçu pour offrir une résistance maximale, une esthétique minimaliste et une expérience d'utilisation optimisée.

CARPORT INDÉPENDANT

Profilés : aluminium extrudé haute résistance.

Couverture supérieure : panneau isolant autoportant.

Éclairage : bandes LED intégrées.

Typologie : indépendant avec 4 poteaux.

Couleur : 9016 (blanc mat).

Commande : automatisation par télécommande.



CARPORT ADOSSÉ

Profilés : aluminium extrudé haute résistance.

Couverture supérieure : panneau isolant autoportant.

Éclairage : bandes LED intégrées.

Typologie : adossé au mur avec 2 poteaux.

Couleur : 8017 (marron mat).

Commande : automatisation par télécommande.



Chaque détail est pensé pour offrir sérénité et confort, en garantissant que les véhicules soient toujours protégés des intempéries.

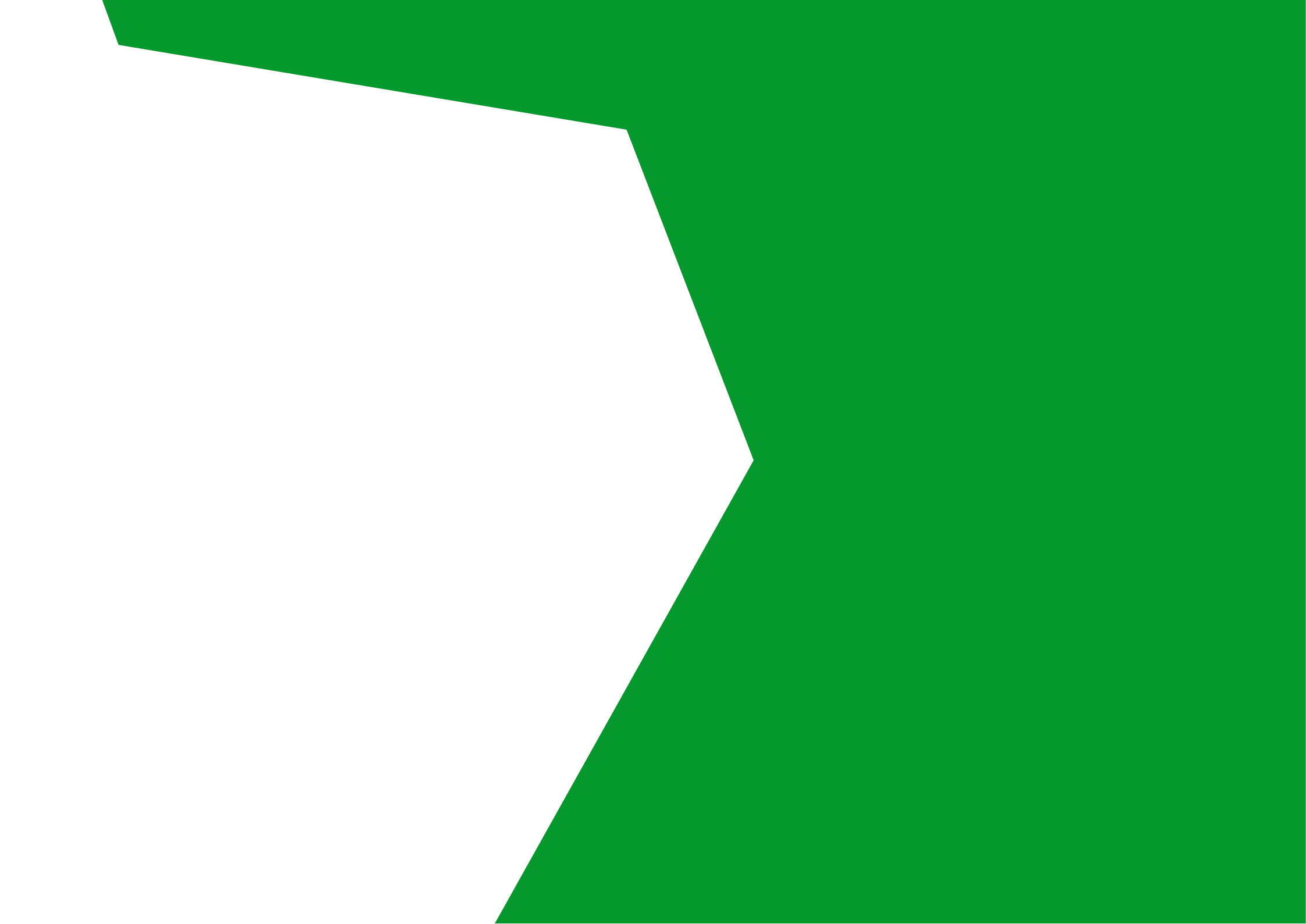

COULISSANT
EN VERRE



POLYVALENCE POUR DES ESPACES SUR MESURE

Les coulissants en verre Art-Terrasse-concept® associent transparence et fonctionnalité en un seul concept. Grâce à un design aux profils minimalistes et à une structure robuste, ils permettent des divisions subtiles sans rompre la continuité visuelle. Ils sont idéals pour les fermetures de grandes dimensions, offrant une solution efficace pour séparer les espaces sans perdre en luminosité ni en sensation d'ouverture.

Transparence totale : possibilité de ne pas utiliser de profils verticaux pour une vue épurée et sans interruption.

Ouverture flexible : différents systèmes d'ouverture pour s'adapter à chaque configuration.

Protection et confort : isolation thermique et acoustique pour un bien-être optimal.

Sécurité et résistance : vitrages trempés ou feuilletés, résistants au vent et à la pluie.

Intégration parfaite : finitions personnalisables des profilés, vitrages et autres composants.

Avantages pour l'installateur :

Montage simplifié : systèmes de fixation et d'assemblage rapides et sécurisés.

Compatibilité : conçus pour s'intégrer aux pergolas et toitures mobiles de notre gamme.

COULISSANT EN VERRE

Profilés : aluminium extrudé haute résistance.

Typologie : coulissant à 5 rails avec ouverture des deux côtés.

Couleur : 8014-TX (marron texturé).

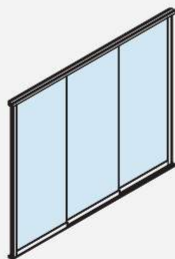

Coulissant à feuilles multiples et rails
De 3 rails et 3 vantaux à 6 rails et 6 vantaux.

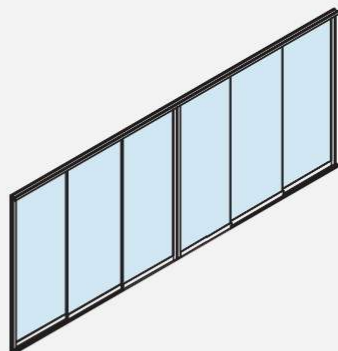

Coulissant à feuilles multiples et rails avec fermeture centrale
De 3 rails et 6 vantaux à 6 rails et 12 vantaux.

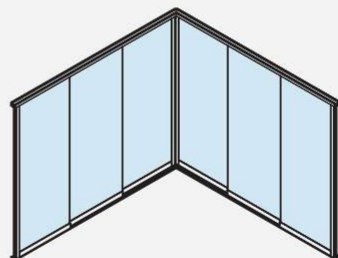

Coulissant à feuilles multiples et rails – angle 90°
De 3 rails et 6 vantaux à 6 rails et 12 vantaux.

OPTIONS DISPONIBLES

Chaque projet a ses propres exigences. C'est pourquoi ALU210® propose différentes options de configuration pour ses coulissants en verre :

Système : vitrage trempé sans profils verticaux, avec profils en aluminium de haute qualité, garantissant une transparence et une résistance maximales.

Ouverture : coulissement fluide et silencieux, avec fermetures hermétiques assurant une isolation acoustique et thermique optimale.

Options : vitrages trempés ou feuilletés, avec possibilité d'intégrer des serrures de sécurité.

SYSTÈME	COULISSANT EN VERRE
Type de vitrage	verre trempé ou feuilleté
Épaisseur du vitrage	10 mm
Poids par vantail	100
Hauteur maximale	3500 mm*
Largeur maximale	dépend du nombre de rails et de vantaux
Dimension maximale par vantail	1500 mm*
Nombre de rails	3, 4, 5 y 6
Profil inférieur encastré	OUI
Rupture de pont thermique	NON

* Ne pas dépasser un poids total de vantail de 120 kg.

La passion du détail

COULISSANT EN VERRE

Profilés : aluminium extrudé haute résistance.

Typologie : coulissant à feuilles multiples et rails.

Couleur : 8014-TX (marron texturé).



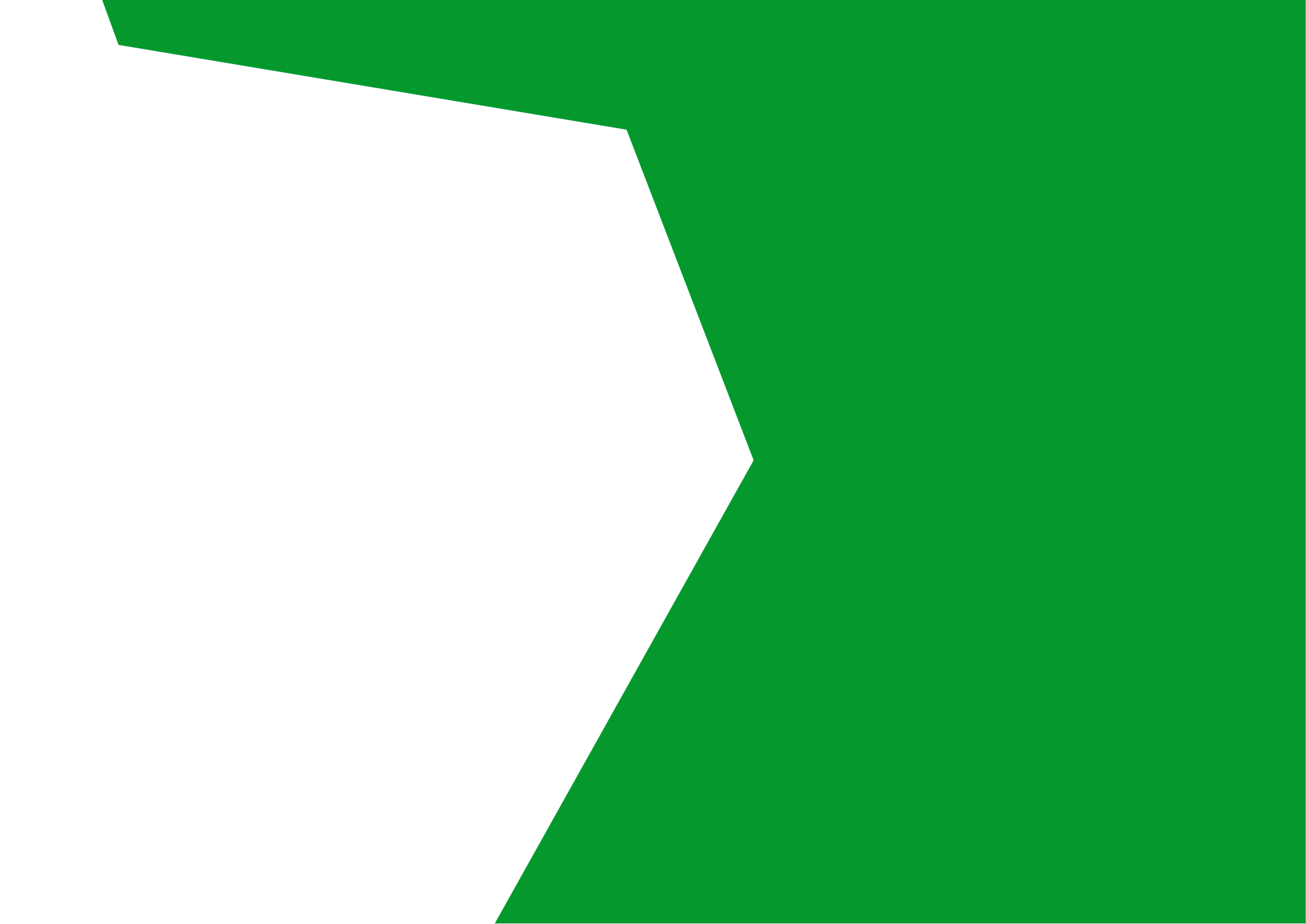

RIDEAU DE
VERRE



La flexibilité architecturale commence par des systèmes capables de s'adapter à chaque besoin.

ESPACES OUVERTS SANS LIMITES

Les rideaux de verre Aatrio® offrent une solution innovante pour fermer des espaces sans perdre ni amplitude ni connexion avec l'environnement. Leur système sans profils verticaux garantit une vue panoramique ininterrompue et un design épuré et élégant. Idéals pour les terrasses, porches et espaces extérieurs, ils permettent de transformer n'importe quel environnement en toute liberté.

Vision panoramique : système sans profils verticaux pour une transparence totale.

Ouverture adaptable : vantaux mobiles coulissants et pivotants pour une ouverture totale ou partielle.

Protection et confort : protection contre le vent, la pluie et le bruit, sans renoncer à la sensation d'espace ouvert.

Sécurité garantie : vitrages trempés haute résistance avec systèmes de verrouillage efficaces.

Design polyvalent : finitions personnalisables pour une intégration parfaite dans tout type d'espace.

Avantages pour l'installateur :

Montage optimisé : systèmes conçus pour une installation rapide et sans complexité.

Compatibilité : intégration avec les autres systèmes de fermeture ALU210®, tels que les pergolas et toitures mobiles.

RIDEAU DE VERRE

Profils : aluminium extrudé haute résistance.

Typologie : vantaux coulissants et pivotants.

Couleur : 8014-TX (marron texturé).

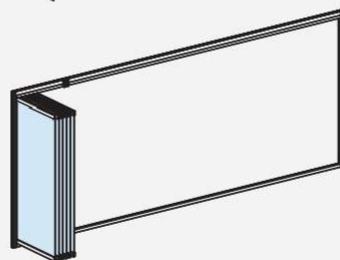
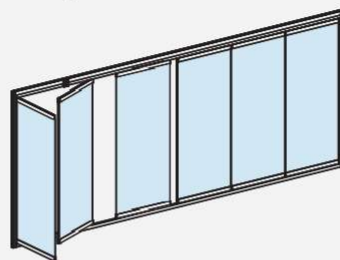
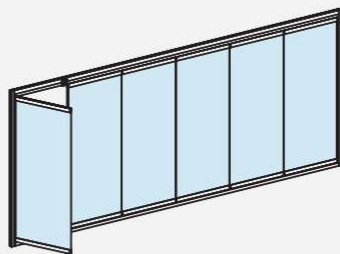
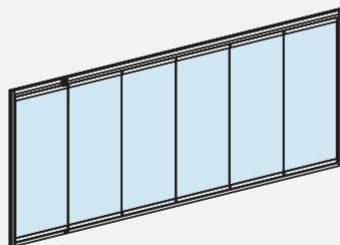

OPTIONS DISPONIBLES

Chaque projet a ses propres exigences. C'est pourquoi Aatrio® propose différentes options de configuration pour ses rideaux de verre :

Rideaux de verre :

Système : vitrages trempés sans profils verticaux, avec profils en aluminium de haute qualité, garantissant une transparence et une résistance maximales.

Ouverture : vantaux coulissants et pivotants permettant une ouverture totale, facilitant la ventilation et l'accès.

Options : différents épaisseurs de verre, serrures de sécurité et finitions personnalisables.

SYSTÈME	RIDEAU DE VERRE
Type de vitrage	verre trempé
Épaisseur du vitrage	10 mm
Poids par vantail	80
Hauteur maximale	3500 mm
Largeur maximale	sans limite
Dimension maximale par vantail	entre 500 a 800 mm
Nombre de rails	1
Profil inférieur encastré	OUI
Rupture de pont thermique	NON

La beauté de la précision



RIDEAU DE VERRE

Profilés : aluminium extrudé haute résistance.

Typologie : vantaux coulissants et pivotants.

Couleur : 8014-TX (marron texturé).



TOIT
MOBILE



Plus de ciel, plus de lumière, plus de vie dans chaque espace.



Toit mobile motorisé, adossé au mur et au plafond.



Pente du toit comprise entre 10° et 30°.



Système à haut niveau d'isolation.

DIFFÉRENTES FAÇONS D'OUVRIR LES ESPACES

Les toits mobiles permettent de profiter de la lumière naturelle et de la ventilation quand vous le souhaitez, tout en offrant une protection contre la pluie, le vent ou le soleil à tout moment. Leur conception coulissante propose une solution polyvalente qui transforme n'importe quel espace, avec une ouverture totale ou partielle selon les besoins.

Fabriqués avec des matériaux haute résistance et des systèmes d'étanchéité avancés, ils garantissent une isolation thermique et acoustique sans renoncer à la transparence ni à la connexion avec l'environnement.

Idéals pour les terrasses, patios ou espaces fermés, ils allient fonctionnalité et esthétique en un seul produit.

TOIT MOBILE EN VERRE

Profilés : aluminium extrudé haute résistance.

Typologie : 3 rails.

Couleur : 8019 (marron).

Commande : automatisation par télécommande ou smartphone/tablette.

TPOLOGIES

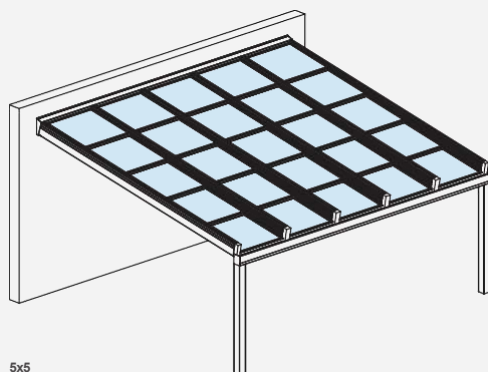
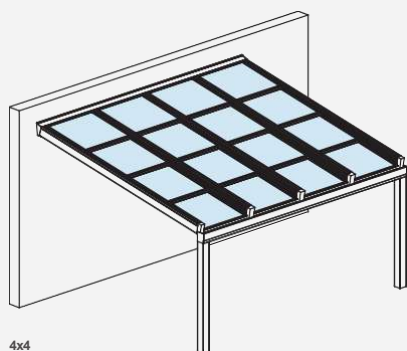
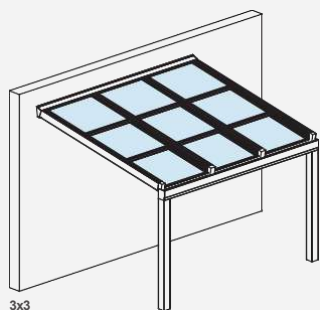

Télécommande

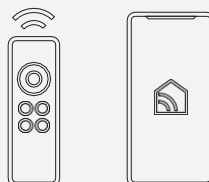

OPTIONS DISPONIBLES:

Typologies : possibilité de 3, 4, 5 ou 6 vantaux par travée, selon la configuration.

Accessoires : chauffage, systèmes audio, capteurs climatiques, télécommandes ou contrôle via smartphone ou tablette.

Compléments : rideaux de verre, coulissants en verre, autres typologies d'ouvertures.

TOITS MOBILES

Profilés : aluminium extrudé avec finitions anodisées ou laquées, garantissant une durabilité maximale.

Isolation : joints EPDM pour une étanchéité totale.

Ouverture : motorisée, avec télécommande ou application mobile.

Vitrages et panneaux :

- vitrages à double vitrage pour une isolation thermique et acoustique renforcée,

- verre feuilleté ou polycarbonate avec protection UV.

Éclairage : systèmes LED intégrés et réglables.

Automatisation : capteurs de pluie et de vent pour fermeture automatique.

SYSTÈME	TOIT MOBILE
Type de vitrage	double vitrage feuilleté
Épaisseur maximale du vitrage	feuilleté 8 mm, double vitrage 30 mm
Poids par travée d'ouverture	160 kg par dalle de ouverture
Hauteur maximale des poteaux	3500 mm
Largeur maximale par travée	1600 mm
Longueur maximale projetée	6000 mm
Distance maximale entre poteaux	3000 mm
Nombre de vantaux	de 3 à 5 hojas
Taux d'ouverture ventilation	3 h= 66% / 4 h= 75 % / 5 h= 80%
Pente du toit	de 10° à 30°
Rupture de pont thermique	no

La passion du détail



TOIT MOBILE EN VERRE

Profils : aluminium extrudé haute résistance.

Typologie : 3 × 3.

Couleur : 9005 (noir).

Commande : automatisation par télécommande ou smartphone/tablette

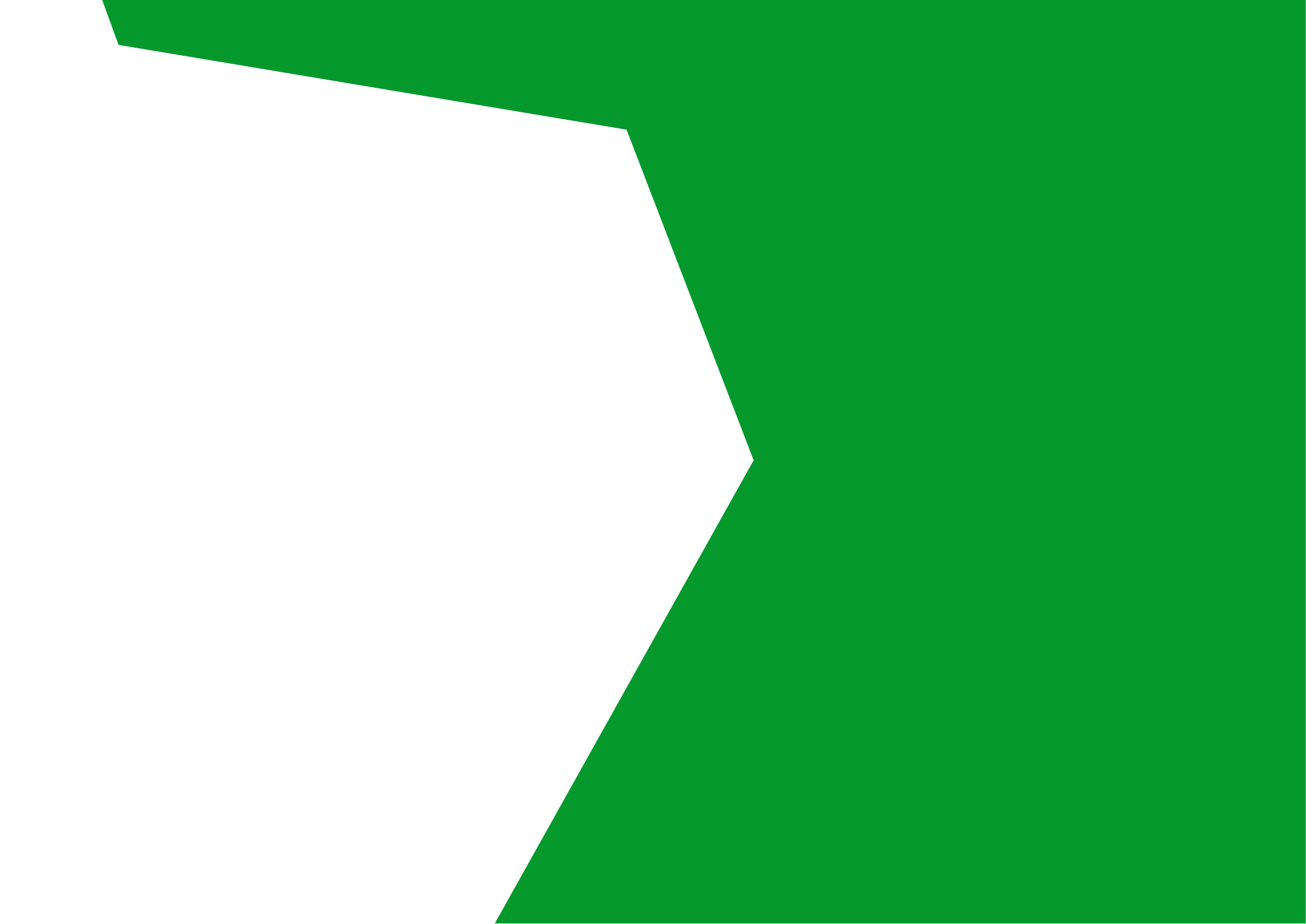

COULISSANT
VERTICAL
MOTORISÉ



Plus qu'une ouverture,
une manière de profiter des espaces.

OUVERTURE VERTICALE, FONCTIONNALITÉ MAXIMALE

Conçues pour optimiser l'espace sans compromettre la ventilation ni l'apport de lumière, les fenêtres guillotine offrent une solution polyvalente et élégante pour tout type de projet. Leur système d'ouverture verticale permet une utilisation efficace dans les espaces réduits, facilitant l'intégration en façade ou en fermeture sans empiéter sur l'intérieur.

Grâce à leur motorisation, elles garantissent un coulissement fluide et sécurisé, s'adaptant à différentes configurations. De plus, leur conception permet de grandes surfaces vitrées sans profils intermédiaires, offrant une vue panoramique dégagée et une connexion visuelle fluide avec l'extérieur.

COULISSANT VERTICAL MOTORISÉ

Profilés : aluminium extrudé haute résistance.

Ouverture : ouverture supérieure complète.

Couleur : 9005 (noir).



CARACTÉRISTIQUES PRINCIPALES

Profils : aluminium avec rupture de pont thermique, garantissant une efficacité énergétique et un confort optimal.

Vitrages : double vitrage, avec option de vitrages trempés ou feuilletés.

Ouverture : coulissement vertical avec systèmes de sécurité intégrés et fermeture automatique.

Commande : motorisation avec intégration domotique en option, pour une utilisation précise et confortable.

Couleurs : large choix de finitions adaptées à tout style architectural.

OPTIONS ET ACCESSOIRES

- Compatibilité : intégration avec les systèmes de pergolas et de toits mobiles **Art-Terrasse-concept®**.

AVANTAGES CONCURRENTIELS

- **Économies d'énergie :** systèmes d'isolation avancés.
- **Installation efficace :** notices et support technique spécialisé.

TYPES D'OUVERTURES

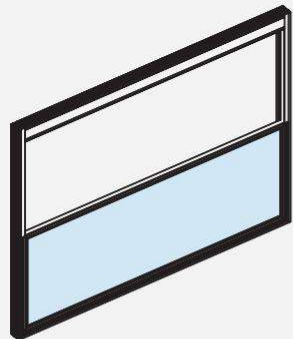

Ouverture supérieure complète

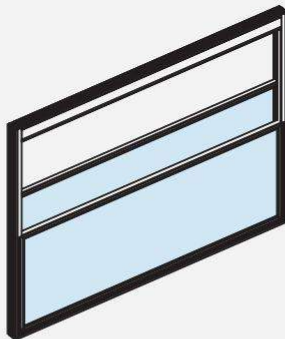

Ouverture supérieure partielle

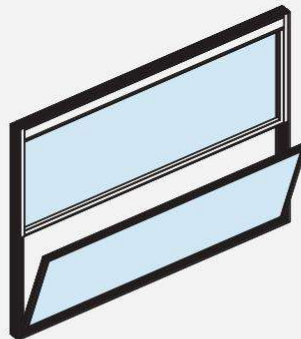

Ouverture avec vantail inférieur basculant

Télécommande



SYSTÈME	GUILLOTINE
Type de vitrage	double vitrage ou feuilleté
Épaisseur maximale du vitrage	30 mm
Poids par vantail	max. 160 kg par VANTAIL
Poids moteur	160
Nombre de vantaux	1 fixe + (1, 2 ou 3) vantaux mobiles
Hauteur maximale	3500 mm
Largeur maximale	4500 mm
Hauteur maximale par vantail	1500 mm
Hauteur minimale par vantail	600 mm
Largeur minimale par vantail	1400 mm
Rupture de pont thermique	OUI

La beauté de la précision



COULISSANT VERTICAL MOTORISÉ

Profils : aluminium extrudé haute résistance.

Ouverture : ouverture supérieure complète.

Couleur : 9005 (noir).

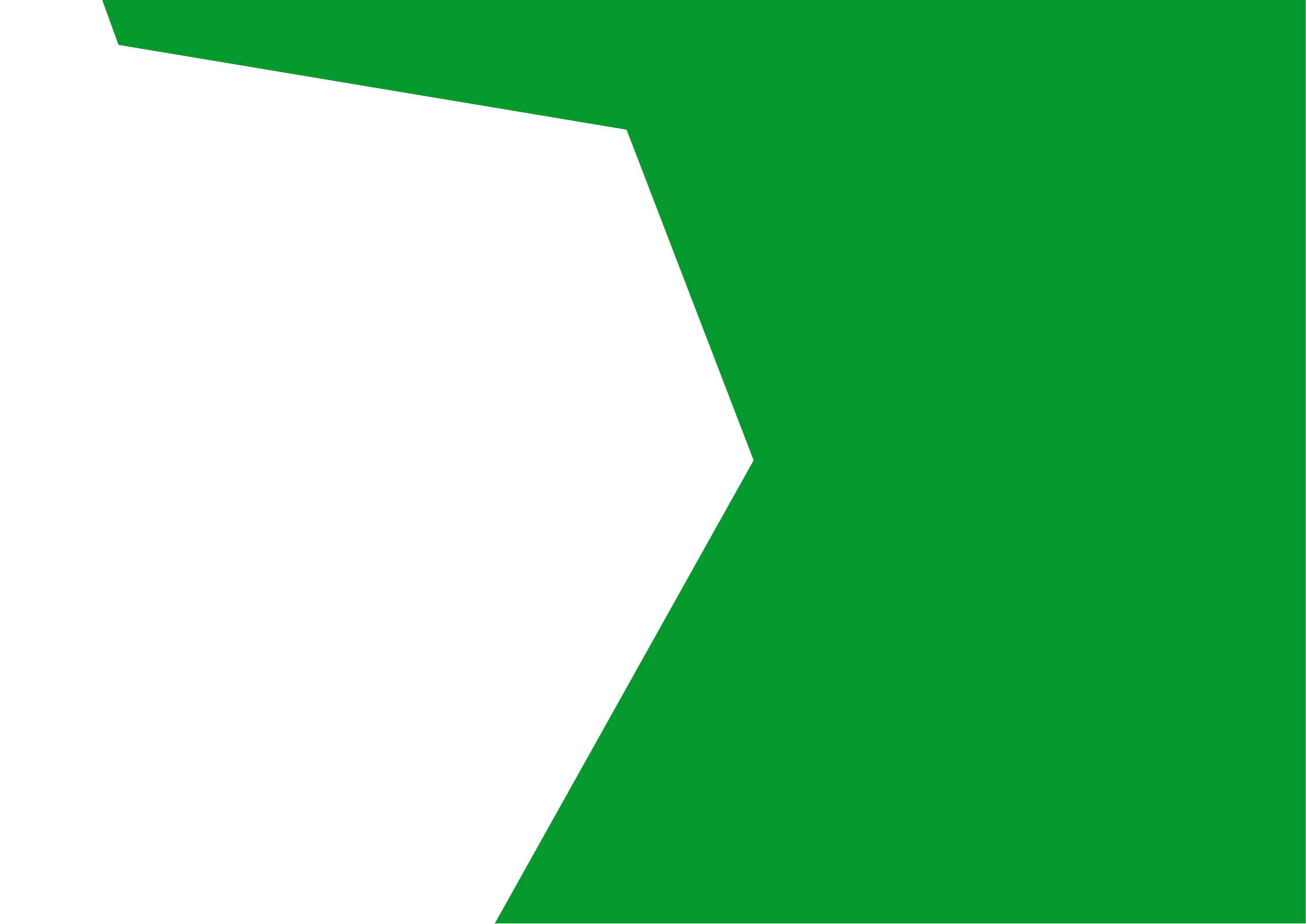

ENGAGEMENT
TECHNIQUE ET
QUALITÉ





ASSISTANCE TECHNIQUE POUR DES PROJETS D'EXCEPTION

Chez ALU210®, nous comprenons les besoins des installateurs, architectes et concepteurs. C'est pourquoi nous mettons à disposition des outils spécifiques afin de faciliter l'intégration de nos systèmes dans tout type de projet :

Modèles BIM et CAD.

Téléchargement de plans techniques et de coupes détaillées.

Guides d'installation et de maintenance.

Assistance technique personnalisée.

CERTIFICATIONS DE QUALITÉ

Nous garantissons un niveau de qualité maximal dans chaque détail. Nos systèmes bénéficient de certifications qui attestent de l'excellence des matériaux et des processus de fabrication :

- **Qualicoat Seaside** – initions aluminium offrant une résistance maximale dans les environnements exigeants.
- **EWAA-EURAS** – norme européenne garantissant la qualité et l'anodisation de l'aluminium.



Chacun de nos systèmes est bien plus qu'un produit :
c'est une véritable déclaration d'intention.

Nous disposons de tout ce qu'il faut pour créer des espaces où le luxe ne réside pas seulement dans ce que l'on voit,
mais aussi dans ce que l'on ressent.

Si vous souhaitez transformer n'importe quel espace en une expérience unique, contactez-nous.